

Kod: MS-80491S

MULTISWITCH UNICABLE **MS-80491S** 4 WEJŚCIA / 4 WYJŚCIA + 1 WYJŚCIE UNICABLE

Netto: **36.03 GBP** Brutto: **44.32 GBP**

Multiswitch UniCable, SCR MS-80491S do rozbudowy klasycznej instalacji multiswitchowej o technologię UniCable.

Urządzenie posiada 4 wejścia oraz 4 wyjścia, może zostać zamontowane pomiędzy konwerterem Quattro a standardowym multiswitchem. Multiswitch MS-80491S posiada aktywny tor satelitarny więc można go łączyć kaskadowo z kolejnymi multiswitchami UniCable oraz klasycznym multiswitchem bez utraty sygnału.

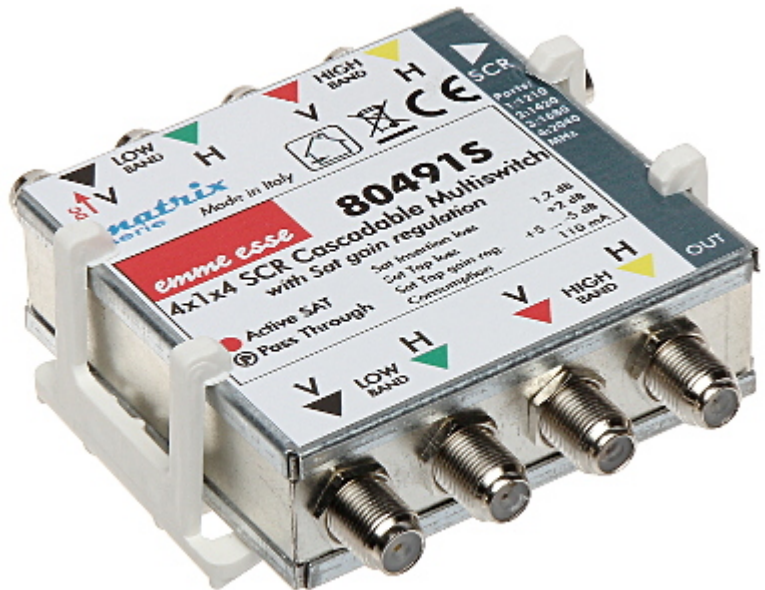

SPECYFIKACJA

Wejścia:	4 x 950 MHz ... 2150 MHz
Wyjścia:	4 x 950 MHz ... 2150 MHz , 1 x UNICABLE : 1210 / 1420 / 1680 / 2040 MHz
Tłumienie odgałęzienia SAT:	+2 dB
Regulacja wzmocnienia SAT:	-5 dB ... +5 dB
Maksymalny poziom wyjściowy SAT:	100 dB
Tłumienie przelotowe:	< 1.5 dB
Zasilanie przedwzmacniaczy:	—
Zasilanie:	14 ... 18 V DC / 110 mA (od strony wyjścia)
Wymiary:	93 x 90 x 34 mm
Waga:	0.16 kg
Gwarancja:	2 lata

PREZENTACJA

Widok z przodu:

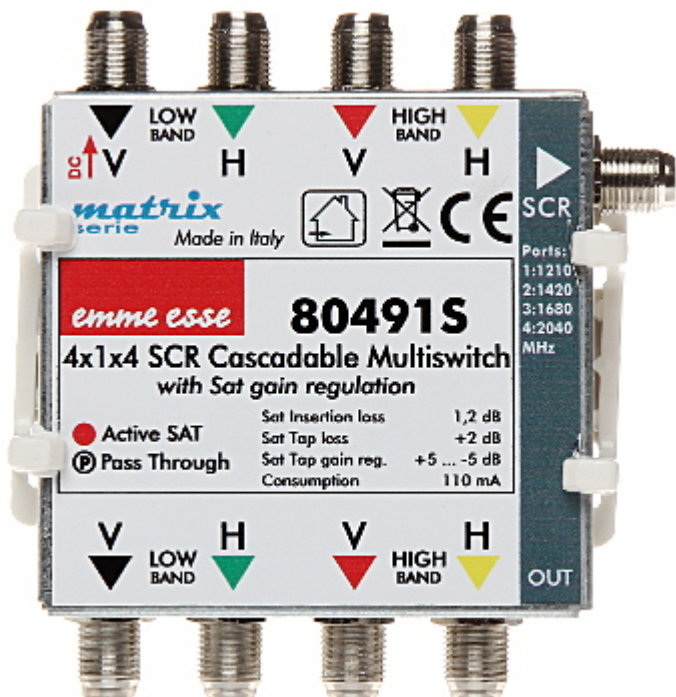

Widok z boku:



Widok od strony mocowania:

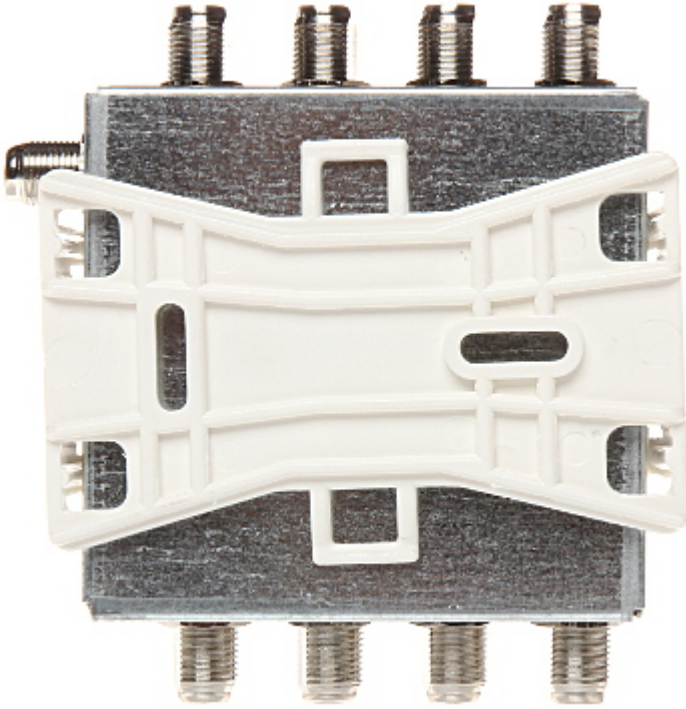

Widok złącz:

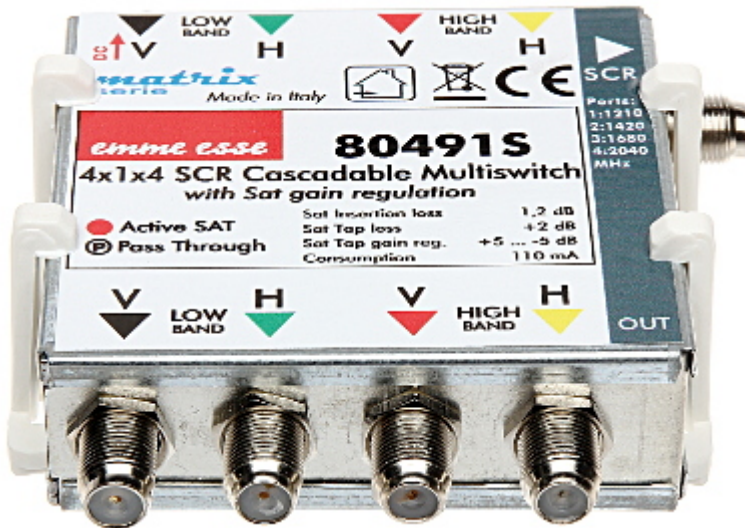

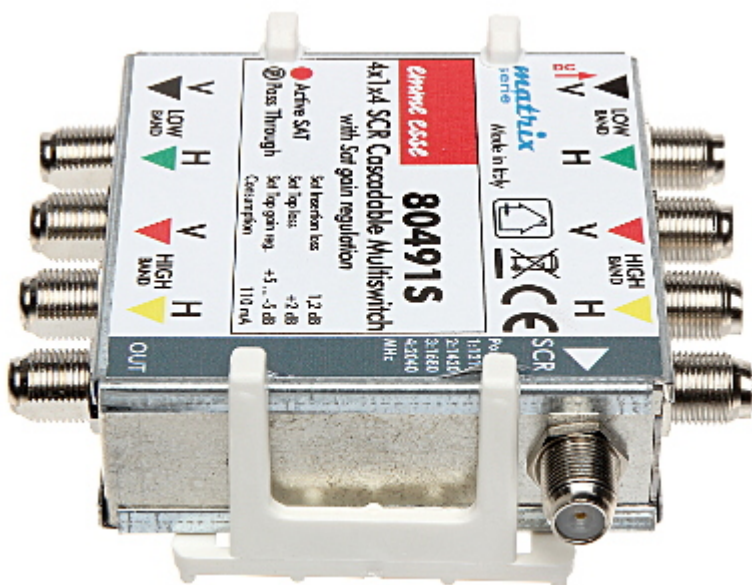

Widok wewnątrz obudowy:

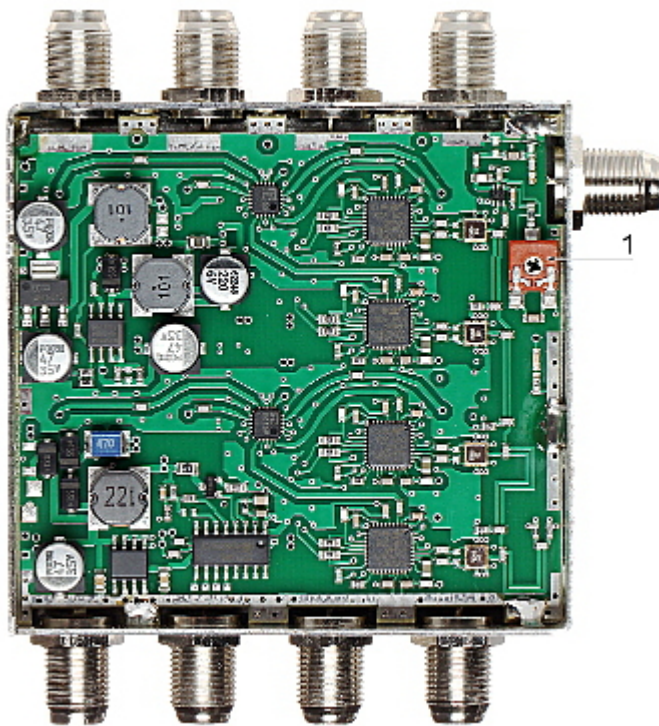

1 - Regulacja wzmacnienia SAT
Przykładowe zastosowanie:

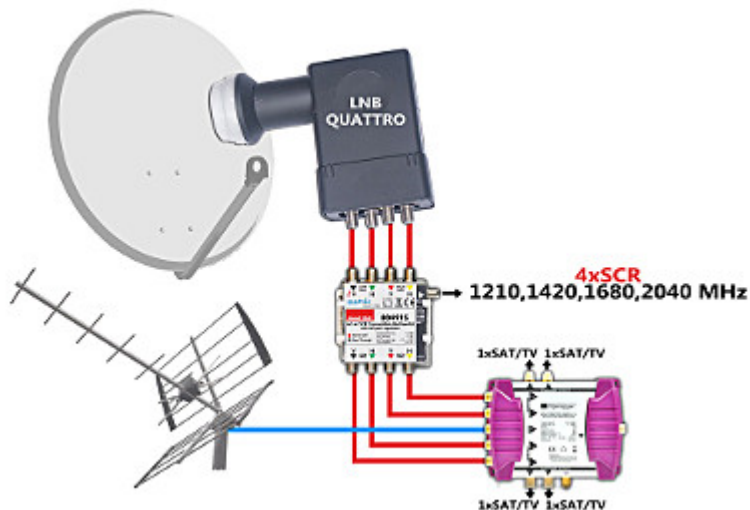

NASZE OPINIE



- Multiswitch współpracuje poprawnie z dekoderni Evobox PVR Cyfrowego Polsatu. W konfiguracji anteny w menu dekodera należy wybrać konwerter Inverto IDLB-QUDL42-UNI2L-1PP.

OPAKOWANIE

Wymiary (Dł. x Szer. x Wys.): 0x0x0 mm	Waga brutto: 0 kg
--	-------------------